

CATÁLOGO 2023



AL SERVICIO DE LA INDUSTRIA

www.tecnopacking.com

CATÁLOGO 2023

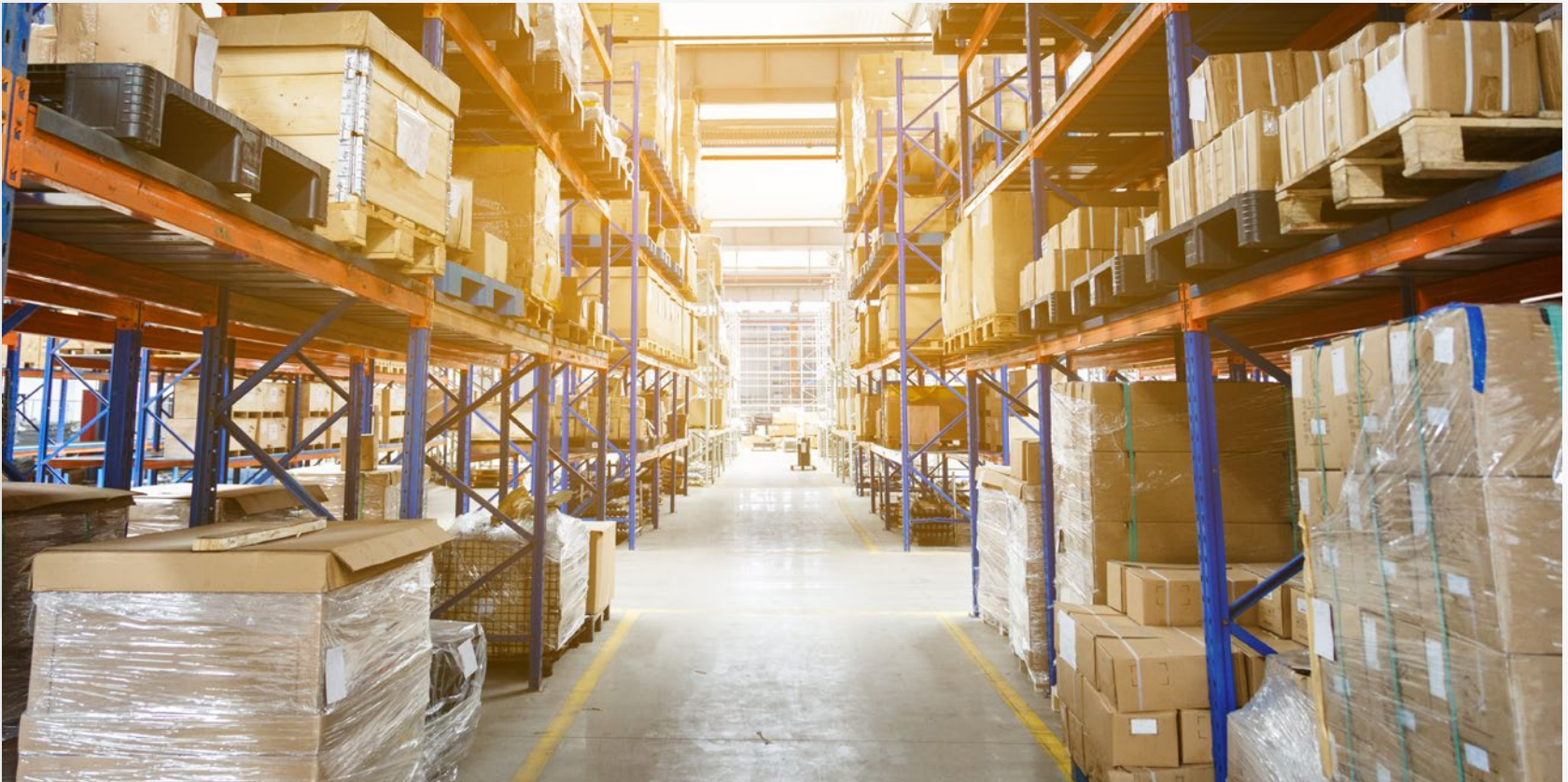

www.tecnopacking.com

Síguenos en: 

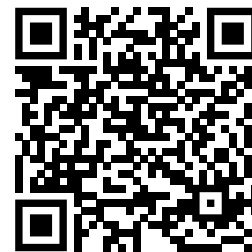

**ESCANEA ESTE
CÓDIGO QR
Y MANTENTE
SIEMPRE
ACTUALIZADO
CON NUESTRO
CATÁLOGO
DIGITAL**

ÍNDICE

Pulsa para ir
a la sección 

INTRODUCCIÓN Pág. 4 - 7

Quiénes Somos - Dónde Estamos
Qué Hacemos - Tecnopacking en Cifras
Nuestro Compromiso - Nuestros Valores
Personalizaciones

SOLUCIONES ECOSOSTENIBLES Pág. 8 - 11

Film de Alto Rendimiento - Film Reciclado
Cinta Adhesiva Kraft - Cinta Engomada
Bolsas E-Commerce - Packing List Eco
Bolsas Compostable para Moda

FILM Pág. 12 - 15

Manual - Automático - Sin Mandril -
Alto Rendimiento - Cortado - Mini-film
Macroperforado - Reciclado - Colores
Film Impreso

CINTAS ADHESIVAS Pág. 16 - 20

Cinta Impresa - PP Acrílica - Powertek
PP Acrílica Especiales - PP Solvente
PP Hotmelt - PVC - Strapping - Cintas Papel
Engomada - Cintas Especiales

FLEJE Pág. 21 - 23

Fleje de Acero - Fleje de PET - Fleje de PP
Fleje Textil - Fleje Impreso - Accesorios
Carros Devanadores

SOLUCIONES LDPE Y HDPE Pág. 24 - 25

LDPE - Sacos LDPE Gofrados
Sacos LDPE Válvula - HDPE

SOLUCIONES DE PROTECCIÓN Pág. 26 - 29

Cantoneras - Airbags - Planchas Intercaladoras
Malla de Paletizar - VCI - Burbuja
Cartón Ondulado - Foam
Perfiles de Espuma y EPS

ENVASADO FLEXIBLE Pág. 30 - 36

POF - BOPP - Bolsas Mini-Grip - Bolsas LDPE
Bolsas PP Cast - Bolsas BOPP - Packing List
Sobres Mensajería
Bolsas Compostables para Moda
Acumuladores de Frío

ESPECIAL E-COMMERCE

Sobres E-Commerce

BIG BAGS Y SOLUCIONES DE RAFIA Pág. 37 - 45

Big Bags - Big Bags Especiales
Sacos de Rafia - Sling Bags - Container Liner
Malla Agrotexil - Leno Bags

MAQUINARIA Pág. 46 - 52

PAAS - Soluciones E-Commerce
Enfardadoras - Flejadoras - Precintadoras
Termoretractiladoras



QUIÉNES SOMOS

Somos un amplio equipo de profesionales, dinámico e innovador, con más de 30 años de experiencia proporcionando todo tipo de soluciones innovadoras a nuestros clientes.



QUÉ HACEMOS

Producimos, importamos, distribuimos y comercializamos productos realizados con cartón, papel, fibras compostables y/o plástico. Contamos con cuatro grandes líneas de negocio: Embalaje Industrial, Food Service, FIBC's y EPI's Monouso.

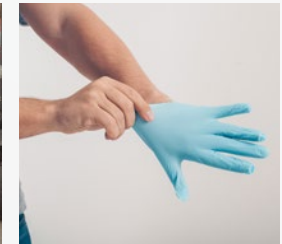

DÓNDE ESTAMOS

CENTRAL TECNOPACKING

Pol. Ind. "El Colomer". Parcela 45.
C/ Castilla-León, s/n. Apto. correos 389.
12200 ONDA (Castellón)

clientes@tecnopacking.com
www.tecnopacking.com
Teléfono: 964 77 22 36
Fax: 964 60 30 26

DELEGACIÓN GALICIA

Parque Empresarial Areas. Parcela 21.
36711 TUY (Pontevedra)

galicia@tecnopacking.com
www.tecnopacking.com
Teléfono: 986 60 72 99
Fax: 986 60 08 29

TECNOPACKING EN CIFRAS

> 30 AÑOS
DE EXPERIENCIA

94
EMPLEADOS

> 6.000
CLIENTES

> 5.000
ARTÍCULOS

25.000 m²
INSTALACIONES

> 84M €
FACTURACIÓN
2022



NUESTRO COMPROMISO

Con nuestros clientes

Aportando soluciones óptimas a sus necesidades de embalaje, protegiendo su producto y generando un valor añadido al mismo.

Con la calidad

Nuestro sistema de gestión de calidad está certificado con la ISO 9001.

Con la salud y la seguridad

Todos los productos destinados a hostelería están certificados para su uso alimentarios. En lo relativo a los procesos, Tecnopacking está certificada con la ISO 45001. Dicha certificación es el estándar de prevención de riesgos laborales más alto que existe y marca un compromiso indiscutible de la empresa con la seguridad y la salud de sus trabajadores.

Con el medioambiente

La inmensa mayoría de nuestro productos son reciclables. Además, ofrecemos una amplia gama de artículos ecosostenibles. Además contamos con la certificación de gestión ambiental ISO 14001.





NUESTROS VALORES

Ponemos al cliente en el centro con el fin de ofrecerle el mejor servicio en estos tiempos de incertidumbre

Asesoramos a nuestros clientes con el objetivo de cubrir sus necesidades y requerimientos de negocio

Apostamos por el desarrollo sostenible tanto de productos como de prácticas que tengan un impacto positivo en la sociedad

Trabajamos la innovación como elemento clave para aportar nuevas soluciones y procesos al mercado

Efectuamos personalizaciones como valor diferencial frente a la competencia



PERSONALIZACIÓN

¿POR QUÉ PERSONALIZAR TUS ARTÍCULOS?

- ✓ Te diferencia de tu competencia
- ✓ Mejora la experiencia del cliente
- ✓ Pone en valor tu marca y tu negocio
- ✓ Consigue nuevos clientes potenciales



Este símbolo indica los artículos que tienen posibilidad de personalización



PREPARAMOS UN BOCETO A TU MEDIDA Y LO FABRICAMOS SEGÚN LOS TAMAÑOS Y COLORES ACORDADOS.

ESTOS SON ALGUNOS DE LOS ARTÍCULOS PERSONALIZABLES MÁS DEMANDADOS:

CINTAS ADHESIVAS

- Posibilidad de impresión a 1, 2 y 3 tintas.
- Posibilidad de impresión en fondo negativo o entero.
- Posibilidad de impresión en sándwich.
- Calidades disponibles en impresión: acrílica, hotmelt, solvente, PVC y papel.
- Personalización de caja y mandrino interior bajo pedido.



BIG BAGS

- Posibilidad de impresión hasta 4 colores / 4 caras
- Posibilidad de imprimir diferentes bocetos en un mismo Big Bag



FILM

- Posibilidad de impresión a 1 y 2 tintas

BOLSAS E-COMMERCE

- Posibilidad de impresión



SOLUCIONES ECOSOSTENIBLES



ADELÁNTATE AL ANTEPROYECTO DE LEY DE RESIDUOS Y SUELOS CONTAMINADOS QUE GRAVARÁ CON IMPUESTO EL CONSUMO DE PLÁSTICO EN 2023.



TE OFRECEMOS SOLUCIONES ECOSOSTENIBLES CON EL FIN DE REDUCIR LA CANTIDAD DE RESIDUOS PLÁSTICOS.

¿QUÉ GRAVA EL IMPUESTO?

- Envases que contengan plástico no reutilizable.
- Productos que permitan el cierre, p.e. tapones.
- Productos semielaborados o que requieran de fases de transformación para poder ser usado como envases, p.e. film.

¿A QUIÉNES GRAVA?

A toda la cadena de valor: fabricantes, importadores, distribuidores y comercializadores.

¿SOBRE QUÉ GRAVA?

Sobre los kilogramos de plástico que contengan los productos afectos al impuesto.

¿CUÁNTO GRAVA?

0,45€ por kilogramo de plástico.

FILM DE ALTO RENDIMIENTO



FILM ESTIRABLE
10-12-15 MY

¡NOVEDAD!
¡AHORA TAMBIÉN EN 10 MY!

Reducimos la cantidad de plástico por palet y te ayudamos a reducir el impacto medioambiental con nuestros films de bajos espesores, manteniendo las mismas propiedades y estándares de calidad.

FILM PRE-ESTIRADO
4-6 MY

¡NOVEDAD!
¡AHORA TAMBIÉN EN 4 MY!



Con nuestros films de alto rendimiento:

- **Reduce** la cantidad de plástico por palet en su proceso de enfiado.
- **Reduce** el impacto medioambiental y tu huella de carbono.

FILM NORMAL VS FILM ALTO RENDIMIENTO



- FILM
- PLÁSTICO
- + SOSTENIBILIDAD
- + AHORRO

FILM RECICLADO

TRANSICIÓN HACIA SOSTENIBILIDAD

3 opciones disponibles:

¡NOVEDAD!

V-100

100% VIRGEN

ECO-30

30% RECICLADO
70% VIRGEN

ECO-70

70% RECICLADO
30% VIRGEN

| DISPONIBILIDAD | | | OPCIÓN ÓPTIMA | |
|----------------|--------|--------|---------------|--------|
| V-100 | ECO-30 | ECO-70 | CE | ESPAÑA |

| AUTOMÁTICO | | | | | |
|--------------------------|---|---|---|-------|--------|
| STD 150% 17-35 MY | ✓ | | ✓ | V-100 | ECO-70 |
| PLUS 300% 17-35 MY | ✓ | | | V-100 | V-100 |
| SUPER 350% 17-35 MY | ✓ | ✓ | | V-100 | ECO-30 |
| ALTO REND. 12-10-8 MY | ✓ | | | V-100 | V-100 |
| COLORES 150% | ✓ | ✓ | | V-100 | ECO-30 |
| MANUAL | | | | | |
| MANUAL STD | ✓ | | ✓ | V-100 | ECO-70 |
| SIN MANDRIL | ✓ | | ✓ | V-100 | ECO-70 |
| PRE-ESTIRADO | ✓ | | | V-100 | V-100 |
| ALTO REND. 12-10-8 MY | ✓ | | | V-100 | V-100 |
| COLORES | ✓ | ✓ | | V-100 | ECO-30 |



EL FILM RECICLADO MANTIENE LA RESISTENCIA Y FLEXIBILIDAD DE UN FILM ESTÁNDAR.



PRODUCTO RESPETUOSO CON EL MEDIOAMBIENTE, PUESTO QUE ESTÁ ELABORADO CON UN 30-70% DE MATERIAL RECICLADO, REDUCIENDO ASÍ EL IMPACTO MEDIOAMBIENTAL Y LA HUELLA DE CARBONO.

AENOR FILM CERTIFICADO POR INSTITUTO INDEPENDIENTE

CINTAS ADHESIVAS PAPEL

KRAFT HOTMELT

ECO SOLVENTE



- Disponible para aplicación manual y automática.
- Principales medidas: 50x50 mts, 75 x 50 mts, 50 x 500 mts, 75 x 500 mts.
- Disponible en adhesivo solvente y hotmelt.
- Posibilidad de impresión.
- Disponibilidad de cinta adhesiva papel kraft color blanco.

¡TAMBIÉN OFRECEMOS CINTA ADHESIVA DE PAPEL KRAFT REFORZADO!

Para dar mayor seguridad a tus envíos, disponemos de esta cinta de papel kraft reforzada.



Hemos desarrollado un completo abanico de cintas ecológicas para reducir el impacto medioambiental de tus envíos de mercancía.

CINTA ENGOMADA

¡IDEAL PARA E-COMMERCE!



Disponemos de esta revolucionaria cinta, realizada de papel kraft y que se fija en la caja de cartón a través de una solución de cola vegetal.

- **Alta seguridad:** el hecho de retirar la cinta, provoca una rotura de la caja.
- **Fácil aplicación.**
- **100% respetuosa con el medio ambiente** al estar formada por materiales biodegradables.



¡TAMBIÉN DISPONEMOS DE DISPENSADORES DE PAPEL ENGOMADO!



Gracias a estos dispensadores, la cinta entra en contacto con la humedad para fijarse en las fibras de cartón de la caja.

SOBRES PAPEL E-COMMERCE

¡NOVEDAD!

*Solución ecosostenible,
¡ideal para tus envíos de
e-commerce!*



- **Papel kraft de alta calidad** con una gran resistencia.
- Opción con **2 o 3 fuelles** para una mayor capacidad.
- **Amplia variedad de medidas.**
- **Son reutilizables, disponen de dos bandas adhesivas**, una para el envío y otra para una posible devolución.
- Cuentan con una **banda de apertura fácil.**
- **Tratamiento antihumedad** para conservar los productos en condiciones óptimas.
- **Solución respetuosa con el medio ambiente, el papel tiene certificado FSC y es 100% reciclable.**



SOBRES CARTÓN E-COMMERCE

¡NOVEDAD!



**¡PERSONALIZAMOS
TUS SOBRES!**

- **Excelente protección.**
- **Amplias posibilidades de capacidad.**
- Cuentan con **tira adhesiva para cierre y banda de apertura fácil.**
- **Solución respetuosa con el medio ambiente, cartón certificado FSC y 100% reciclable.**

BOLSAS COMPOSTABLES PARA MODA

TIPA®
Compostable Packaging

¡NOVEDAD!



- **Film totalmente compostable,** incluye marcado en el embalaje.
- **Calidad premium.**
- **Alta transparencia.**
- **Sin olor.**
- **Alta estabilidad** en almacenaje.

*Mantiene las
propiedades del plástico
convencional pero,
¡es completamente
compostable!*

AMPLIAS SOLUCIONES DE APERTURA



PACKING LIST ECO



Disponemos de soluciones en film de muy bajo espesor, papel kraft y papel cristal para reducir el impacto medioambiental en tus envíos de mercancía. Además, ¡puedes personalizarlos!



FILM

Ofrecemos una amplia variedad en film para el perfecto enfardado de tu mercancía paletizada. Adaptamos nuestros productos para satisfacer cualquier necesidad de nuestros clientes.

FILM MANUAL

- Espesores estándar: 17 my, 23 my y 30 my.
- Peso bobina estándar: 2.0 kgs, 2.2 kgs, 2.4 kgs.
- Consúltanos para otros espesores y pesos.
- Disponemos de dispensadores para una mayor facilidad de uso.

■ **Mandrino de 150 gr. // ¡NOVEDAD!**

El film estirable más convencional para el enfardado de tu mercancía paletizada



FILM

AUTOMÁTICO

El film estirable indicado para aplicación automática



TP10

- Con un 150% de pre-estiro.
- Ideal para enfardadoras de palet con tensor mecánico o electrofreno.

TP30

- Con un 300% de pre-estiro.
- Ideal para enfardadoras de palet con carro de pre-estiro motorizado.
- Se reduce el coste de enfardado al aplicar menos gramos de film por palet, incrementando la contención la carga y mejorando la estabilidad del mismo.

**¡NO TE PIERDAS
NUESTRAS MÁQUINAS
DE ENFARDADO!**

VER EN PÁG. 49



FILM SIN MANDRIL CORELESS



€ **Ahorro de coste significativo**



- Más respetuoso con el medio ambiente.
- Elimina el residuo del cartón para el cliente.

Disponemos de dispensadores para facilitar la aplicación del material



FILM DE ALTO RENDIMIENTO



**REDUCE
REUTILIZA
RECICLA**

FILM ESTIRABLE

10-12-15 MY

¡NOVEDAD!
¡AHORA TAMBIÉN EN 10 MY!



FILM PRE-ESTIRADO

4-6 MY

¡NOVEDAD!
¡AHORA TAMBIÉN EN 4 MY!



Con nuestros films de alto rendimiento:

- **Reduce la cantidad de plástico por palet en su proceso de enfundado.**
- **Reduce el impacto medioambiental y tu huella de carbono.**

Reducimos la cantidad de plástico por palet y te ayudamos a reducir el impacto medioambiental con nuestros films de bajos espesores, manteniendo las mismas propiedades y estándares de calidad.

FILM NORMAL VS FILM ALTO RENDIMIENTO

- FILM
- PLÁSTICO
- +
- +
- SOSTENIBILIDAD
- AHORRO



FILM NORMAL



FILM ALTO RENDIMIENTO

FILM CORTADO

¡CORTAMOS EL FILM A LA MEDIDA QUE NECESITES!

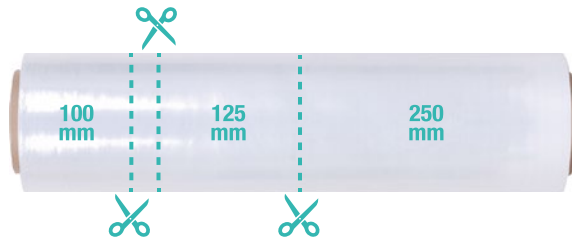

- Adaptación a anchos no estándares tanto en aplicación manual como automática.
- También disponible en color blanco y negro.
- Amplia variedad de pesos, espesores y posibilidades. ¡Consúltenos!



MINI-FILM

Film de pequeñas dimensiones ideal para la agrupación y fijación de mercancía de menor volumen. Adaptado a amplias posibilidades. ¡Consúltanos!



¡Adquiere nuestro dispensador!

Facilita la aplicación del mini-film con gran resultado.



¡IDEAL PARA ENVÍOS DE E-COMMERCE!



FILM

MACROPERFORADO

- Ideal para la paletización de productos que necesitan de transpiración y ventilación.
- Disponible en aplicación manual y automática.
- En aplicación automática, disponemos de diversas soluciones para envolvedoras de freno y para envolvedoras de pre-estiro.
- En aplicación manual, disponemos de film macroperforado especial para floristerías, viveros, etc.
- Amplias medidas y espesores. ¡Consúltanos!

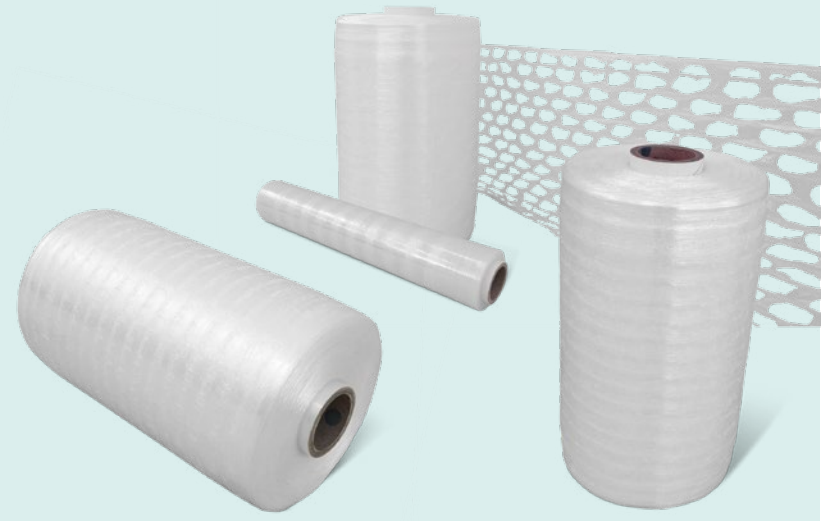

FILM RECICLADO

¡NOVEDAD!

3 opciones disponibles:

V-100

100% VIRGEN

ECO-30

30% RECICLADO
70% VIRGEN

ECO-70

70% RECICLADO
30% VIRGEN



EL FILM RECICLADO MANTIENE LA RESISTENCIA Y FLEXIBILIDAD DE UN FILM ESTÁNDAR.



PRODUCTO RESPETUOSO CON EL MEDIOAMBIENTE, PUESTO QUE ESTÁ ELABORADO CON UN 30-70% DE MATERIAL RECICLADO, REDUCIENDO ASÍ EL IMPACTO MEDIOAMBIENTAL Y LA HUELLA DE CARBONO.

AENOR FILM CERTIFICADO POR INSTITUTO INDEPENDIENTE



TRANSICIÓN HACIA SOSTENIBILIDAD

| | DISPONIBILIDAD | | | OPCIÓN ÓPTIMA | |
|--------------------------|----------------|--------|--------|---------------|--------|
| | V-100 | ECO-30 | ECO-70 | CE | ESPAÑA |
| AUTOMÁTICO | | | | | |
| STD 150% 17-35 MY | ✓ | | ✓ | V-100 | ECO-70 |
| PLUS 300% 17-35 MY | ✓ | | | V-100 | V-100 |
| SUPER 350% 17-35 MY | ✓ | ✓ | | V-100 | ECO-30 |
| ALTO REND. 12-10-8 MY | ✓ | | | V-100 | V-100 |
| COLORES 150% | ✓ | ✓ | | V-100 | ECO-30 |
| MANUAL | | | | | |
| MANUAL STD | ✓ | | ✓ | V-100 | ECO-70 |
| SIN MANDRIL | ✓ | | ✓ | V-100 | ECO-70 |
| PRE-ESTIRADO | ✓ | | | V-100 | V-100 |
| ALTO REND. 12-10-8 MY | ✓ | | | V-100 | V-100 |
| COLORES | ✓ | ✓ | | V-100 | ECO-30 |



FILM DE COLORES



¡Diferencia tu mercancía paletizada con nuestro film de colores!

- Disponemos en stock para aplicación manual y automática de color negro y blanco opaco.
- Posibilidad de otros colores bajo pedido.



PERSONALIZAMOS TU FILM

- Posibilidad de impresión a 1 y 2 tintas



¡Consigue un mejor posicionamiento de marca con la impresión de tu logo en el film!



PERSONALIZAMOS

TU CINTA ADHESIVA

**¡APORTA VALOR
DIFERENCIAL A
TUS EMBALAJES!**



- Posibilidad de impresión a 1, 2 y 3 tintas.
- Pedido mínimo: 5 cajas.
- Posibilidad de impresión en fondo negativo o entero.
- Posibilidad de impresión en sándwich.
- Calidades disponibles en impresión: acrílica, hotmelt, solvente, PVC y papel.
- Personalización de caja y mandrino interior bajo pedido.



CINTA ADHESIVA PP ACRÍLICA (PPA)

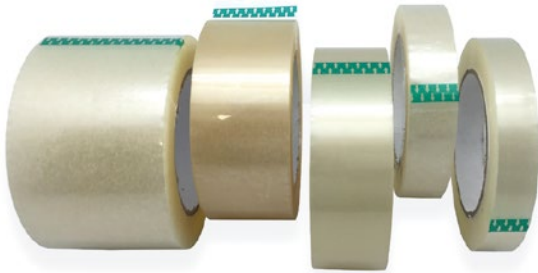

*Diseñada para
aplicaciones
de uso general*

- Disponemos de medidas estándar en ancho 24, 36, 48 y 72mm.
- Ofrecemos metrajés para aplicación manual y automática.
- Posibilidad de acabado en transparente, blanco y marrón.
- Para otras medidas, ¡consúltanos!



POWERTEK

PP ADHESIVE TAPE  **PLUS**



- Ancho: 48 mm.
- Largo: 125 mts.
- Posibilidad de acabado en Transparente o Marrón

La gama **POWERTEK** es un acrílico superior

+ CALIDAD
+ ADHESIVIDAD

CINTAS ADHESIVAS PP ACRÍLICAS ESPECIALES

CINTA PPA SIN RUIDO

Eliminación completa del ruido en el desbobinado.



CINTA PPA DE COLORES

Identifica y clasifica tu mercancía con nuestra variedad de colores.



CINTA PPA APLICACIÓN RH AUTOMÁTICA

Ideal para aplicación en bajas temperaturas.

Formatos en stock: 48x990 y 60x990 mm.



¡NOVEDAD! ¡AHORA DISPONIBLE
MODELO **AZUL FRÍO!**

DISPONEMOS DE DISPENSADORES PARA FACILITAR LA CORRECTA APLICACIÓN DE TUS CINTAS ADHESIVAS



DISPENSADOR MANUAL
ESTÁNDAR GRANDE
(75 MM)



DISPENSADOR MANUAL
METÁLICO
(50 MM)



DISPENSADOR MANUAL
ESTÁNDAR PEQUEÑO
(50 MM)

CINTA ADHESIVA**PP SOLVENTE**

Excelente adhesión y cohesión



- Apta para todo tipo de embalajes.
- Soporta bajas temperaturas.
- Disponible en aplicación manual y automática.

CINTA ADHESIVA**PP HOTMELT**

Ideal para máquina automática debido a su fácil desbobinado



- Disponible en aplicación automática: 48x990 mts.
- También ofrecemos cinta para aplicación manual.

**¡NO TE PIERDAS
NUESTRAS
MÁQUINAS
PRECINTADORAS!**

VER EN PÁG. 50

**CINTA ADHESIVA PVC**

Ideal para superficies donde se pretenda evitar el residuo adhesivo

- Alta resistencia del soporte.
- Amplia variedad de medidas, ¡consúltanos!

**¡OFRECEMOS CINTA PVC
CIERRA BOLSAS!**

Disponemos de CINTA PVC con medida 12x66mts en una amplia variedad de colores destinada especialmente para el cierre de bolsas.

**CINTA
STRAPPING**

Ideal para agrupación de mercancías de peso medio

- Refuerza y agrupa tus cargas sin que el adhesivo deteriore el embalaje.
- Disponible en anchos: 12, 15, 19 y 25 mm.
- Metraje: 66 metros
- Para otras medidas, ¡consúltanos!



CINTAS ADHESIVAS PAPEL

KRAFT HOTMELT

ECO SOLVENTE



- Disponible para aplicación manual y automática.
- Principales medidas: 50x50 mts, 75 x 50 mts, 50 x 500 mts, 75 x 500 mts.
- Disponible en adhesivo solvente y hotmelt.
- Posibilidad de impresión.
- Disponibilidad de cinta adhesiva papel kraft color blanco.

¡TAMBIÉN OFRECEMOS CINTA ADHESIVA DE PAPEL KRAFT REFORZADO!

Para dar mayor seguridad a tus envíos, disponemos de esta cinta de papel kraft reforzada.

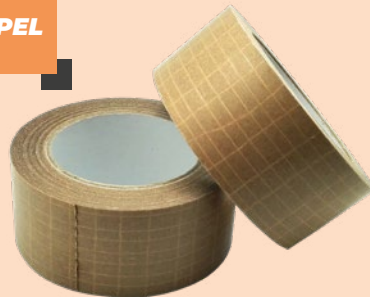

Hemos desarrollado un completo abanico de cintas ecológicas para reducir el impacto medioambiental de tus envíos de mercancía.

CINTA ENGOMADA

¡IDEAL PARA E-COMMERCE!



Disponemos de esta revolucionaria cinta, realizada de papel kraft y que se fija en la caja de cartón a través de una solución de cola vegetal.

- **Alta seguridad:** el hecho de retirar la cinta, provoca una rotura de la caja.
- **Fácil aplicación.**
- **100% respetuosa con el medio ambiente** al estar formada por materiales biodegradables.



¡TAMBIÉN DISPONEMOS DE DISPENSADORES DE PAPEL ENGOMADO!



Gracias a estos dispensadores, la cinta entra en contacto con la humedad para fijarse en las fibras de cartón de la caja.

CINTA AMERICANA

- Gran adherencia a todo tipo de superficies.
- Muy resistente a condiciones extremas.
- Disponible en color plata y negro.



CINTA DE SEGURIDAD

- Para garantizar al máximo el envío de sus mercancías, ofrecemos nuestra cinta de seguridad para identificar de forma rápida cualquier alteración o robo de sus productos.
- Disponible en varias medidas. ¡Consúltanos!

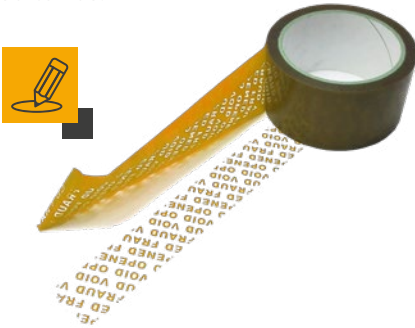

CINTA MASKING

- Especialmente indicada para la decoración y el sector de automoción.
- Amplia variedad de medidas. ¡Consúltanos!



CINTA DE DOBLE CARA

- Ideal para uso doméstico y para aplicación en adhesiones fijas.
- Adaptación a las necesidades del cliente. ¡Consúltanos!



CINTA REFORZADA CON FIBRA DE VIDRIO

- Disponemos de dos tipos: tramada y longitudinal.
- Alta resistencia
- Excelente para agrupación de cargas pesadas.



CINTA DE SEÑALIZACIÓN

- Cinta de balizamiento muy visible, flexible y resistente.
- Ideal para delimitar zonas y rutas.
- Amplia disponibilidad de medidas.
- Esta cinta no es adhesiva.



CINTA DE MARCAJE

¡NOVEDAD!

- Gran visibilidad para marcar distancias de seguridad o delimitar zonas.
- Dos opciones de color: Amarillo y Amarillo/Negro.
- Muy recomendada para cualquier negocio de atención al público.



FLEJE

Ofrecemos una amplia gama de flejes para atender todas las necesidades del mercado.

FLEJE DE ACERO

Ideal para sectores automoción y metalurgia



- Recomendado para reforzar cargas pesadas.
- Disponible en acabado lacado negro.
- Anchos estándar: 13, 16, 19 y 32 mm.
- Disponemos de variedad de espesores y otros anchos bajo pedido.



FLEJE DE POLIÉSTER (PET)



 **100% RECICLABLE**



- Máxima seguridad para el operario en su uso.
- No deformable con productos rígidos y pesados.
- Disponemos de amplia variedad de anchos, espesores y metrajés. ¡Consúltanos!



FLEJE DE POLIPROPILENO (PP)

Ideal para sector agricultura



- Fleje muy extendido para su uso en mercancía paletizada.
- Permite una fácil manipulación de los bultos y cargas.
- Posibilidad de aplicación manual y automática.
- Disponemos de amplia variedad de anchos, espesores, metrajés y colores. ¡Consúltanos!

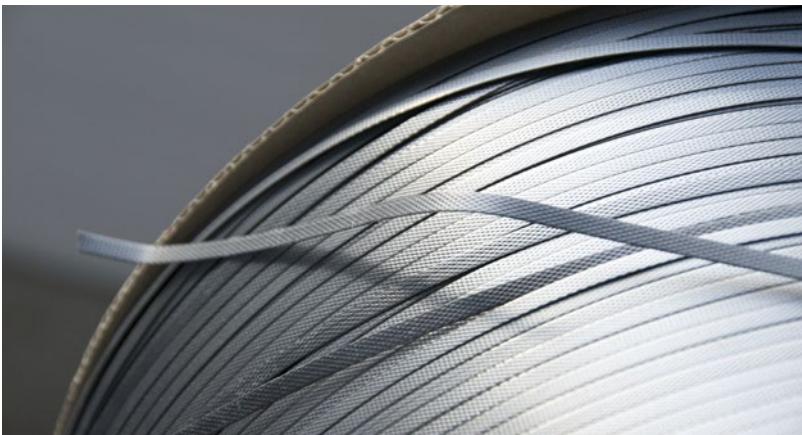

FLEJE TEXTIL

FLEJE TEXTIL COMPOSITE



- Alta resistencia para condiciones climáticas adversas.
- Mayor resistencia a los impactos que el fleje de acero o PET.
- Más económico que otro tipo de flejes con su mismo nivel de resistencia.
- Disponemos de amplia variedad de anchos, espesores y metrajés.

FLEJE TEXTIL HOTMELT

Ideal para sector empaquetadoras



- Fleje especialmente indicado para agrupación de mercancía ligera.
- Disponemos de amplia variedad de anchos, espesores y metrajés. ¡Consúltanos!



FLEJE PERSONALIZADO

¡APORTA VALOR AÑADIDO A TU MARCA Y DIFERÉNCIATE DE LA COMPETENCIA!

- Posibilidad de impresión a 1 o 2 tintas.



ACCESORIOS FLEJADO

Ofrecemos una amplia gama de accesorios para el flejado:

- Bucles (Galvanizados y Fosfatados)
- Cantoneras protectoras
- Uniones



CARROS DEVANADORES



Carros devanadores para facilitar la operativa diaria de flejado.

- Medidas disponibles: 406 mm. y 150-200 mm.

DISPONEMOS DE UNA AMPLIA GAMA DE MÁQUINAS FLEJADORAS

VER EN PÁG. 51



LDPE

BAJA DENSIDAD

Ideal para
paletización
y envasado



TIPOS DE MATERIAL:

MATERIAL VIRGEN 100%

Elevada transparencia y termoretractibilidad.



MATERIAL SUB-ESTÁNDAR

Solución con alta transparencia sin termoretractibilidad.



MATERIAL ECO

Solución con baja transparencia. Disponible con y sin termoretractibilidad.



¡DIFERENCIA TU MERCANCÍA!

- Disponibilidad en colores opacos y traslúcidos para una mayor visualización y distinción de tus productos paletizados.



¡DALE UN VALOR AÑADIDO A TU MARCA CON NUESTRO MATERIAL PE IMPRESO!

- Posibilidad de imprimir a 1 o 2 tintas para resaltar tu marca en la mercancía.



¡AMPLIAS POSIBILIDADES!

- Posibilidad de disponer de **fundas mono y bi-orientadas, con propiedad de retráctilado.**
- Disponemos de **acabado con Microperforación** para aquellos productos que necesiten transpiración.

PRESENTACIONES DISPONIBLES:

LÁMINA EN CONTINUO



LÁMINA CON PRE-CORTE



LÁMINA SUELTA

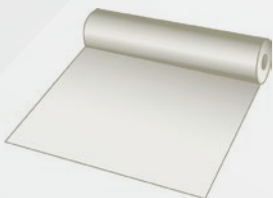

FUNDA EN CONTINUO

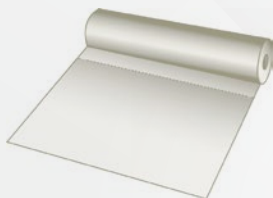
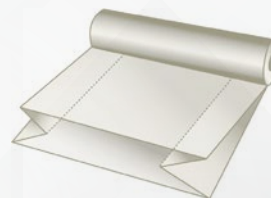

FUNDA CON PRE-CORTE



FUNDA SUELTA



SACOS LDPE GOFRADOS



Ofrecemos un amplio abanico en medidas y espesores de sacos gofrados. ¡Consúltanos!

Bandas gofradas



SACOS LDPE CON VÁLVULA



Disponibilidad de variedad de sacos LDPE con cierre de válvula para dar un mayor hermetismo al envasado de tus productos.



HDPE ALTA DENSIDAD



Ofrecemos un sinfín de soluciones en material HDPE:

- **Posibilidad de personalización:** dota de una mayor notoriedad a tu empresa con la impresión de tu marca.
- **Amplia variedad de medidas y espesores.**
- **Múltiples alternativas de presentación:** bobina, sueltas, en cajas, en fardos... ¡Consúltanos!

SECTOR ALIMENTACIÓN

Posibilidad de fabricación de varios colores para mayor identificación y clasificación de tus productos.



SECTOR AUTOMOCIÓN

Protege tus materiales con nuestras bolsas y fundas especialmente fabricadas para este sector.



SOLUCIONES DE PROTECCIÓN

CANTONERAS



- Colores: Blanco o Kraft



¡POSIBILIDAD DE LAMINACIÓN!

Consigue una mayor durabilidad con esta opción.



¡PROTECCIÓN ANTI-HUMEDAD!

Especialmente indicado para el sector agricultura, disponemos de cantoneras con alta protección frente a la humedad y el clima.

También disponibles:

- Cantoneras para objetos redondos
- Marcos de protección



¡NOVEDAD!

CORTADORA DE CANTONERAS

VER EN PÁG. 48

Puede cortar cantoneras de cartón hasta un máximo de 100 mm. de ala y 10 mm. de espesor.



Máxima sujeción asegurada para tus productos. Protege tu mercancía frente a golpes



AIRBAGS

¡Mayor protección de tu mercancía durante el transporte!



Disponibles en rafia y papel:

- Medidas estándar en rafia: 90x120 y 90x180 cm.
- Medidas estándar en papel: 90x120, 90x150, 90x180 y 90x210 cm.

PISTOLAS LLENADO AIRBAGS



Reduce el tiempo de inflado de tus airbags de rafia y/o papel con nuestras pistolas de llenado. ¡Consúltanos!

CERTIFICADOS:



PLANCHAS INTERCALADORAS

Ofrecemos una amplia variedad de soluciones en planchas intercaladoras para cubrir todas las necesidades.

PLANCHAS SEPARADORAS

- Plancha indicada para separar las diferentes plantas de un palet.

PLANCHAS ANTIDESLIZANTES 40 GRADOS

- Plancha con tratamiento antideslizante (en 1 o 2 caras)
- Estabilización de la carga durante el almacenamiento y transporte.
- Resiste a inclinaciones de 45°



PLANCHAS ANTIDESLIZANTES

- Plancha con mínimo tratamiento antideslizante (en 1 o 2 caras)
- Estabilización de la carga durante el almacenamiento y transporte.
- NO resiste a inclinaciones de 45°

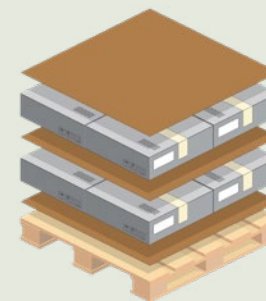

SLIP SHEETS



- Ofrecemos este producto como **alternativa al palet de madera, reduciendo costes y aumentando la capacidad de carga del contenedor.**
- Principales medidas:
 - 880 x 1280 mm. (equivalente al palet 800 x 1200 mm)
 - 1080 x 1280 mm. (equivalente al palet 1000 x 1200 mm)
 - Para otras medidas, ¡consúltanos!

PLANCHAS NIDO DE ABEJA

- Ofrecemos esta **plancha ideal para la protección de la mercancía.**
- Posibilidad de diferentes acabados.
- Total adaptación a las medidas y necesidades de cada cliente. ¡Consúltanos!

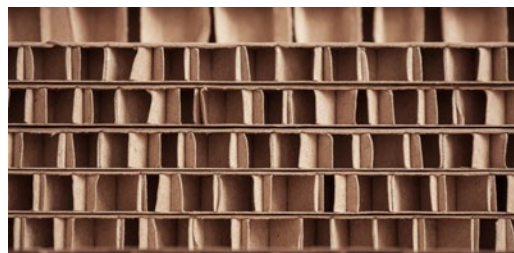

PLANCHAS PP ALVEOLAR

- Ofrecemos soluciones a medida.
- **Reutilizable y rentable.**
- Amplias posibilidades: envase pequeño, envase grande, acondicionamiento rígido y/o flexible.

 **Amplia gama de colores**

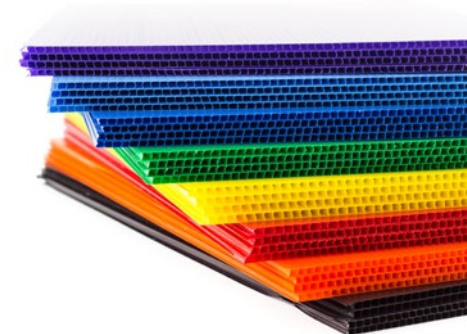

PAPEL Y PLÁSTICO VCI ANTICORROSIÓN

Protege tus productos
frente a la corrosión



- Ofrecemos una amplia variedad de acabados y medidas, en formato papel y plástico.
- Disponemos en formato funda y lámina.
- Nos adaptamos a tus necesidades.
- Posibilidad de impresión. ¡Consúltanos!
- Disponemos de posibilidad de presentación en bobina en continuo, bobina en pre-corte y material suelto en caja.



¡Producto ideal para el
sector automoción!

MALLA DE PALETIZAR

Producto innovador para la
paletización de mercancía
con necesidad de ventilación

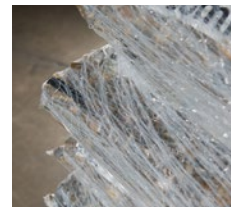

- Disponible para aplicación manual y automática.
- Alta capacidad de memoria.
- Excelente estabilidad y sujeción.
- Se agarra a cada esquina y contorno.
- Alta capacidad de estiramiento.
- Ideal para productos que necesitan ventilación.
- Disponible en color para una mayor distinción durante su almacenaje.
- Posibilidad de malla con tratamiento UV 12 meses para mercancía con paletizado en exterior.

¡NOS ADAPTAMOS TOTALMENTE A TUS NECESIDADES!

Disponemos de una amplia variedad de medidas, grados de elasticidad y peso bobina para ofrecerte un producto a medida.



PLÁSTICO BURBUJA

- Ofrecemos este producto económico para la protección de tu mercancía durante el transporte y almacenaje.
- Posibilidad de presentación suelta y en bobina.
- Amplia gama de medidas y gramajes.
- También disponemos de opciones tales como burbuja + kraft, burbuja + foam y burbuja + PE.
- **Disponible en diferentes formatos.**

- *Eficaz frente a los golpes*
- *Flexible y ligero*
- *Impermeable*

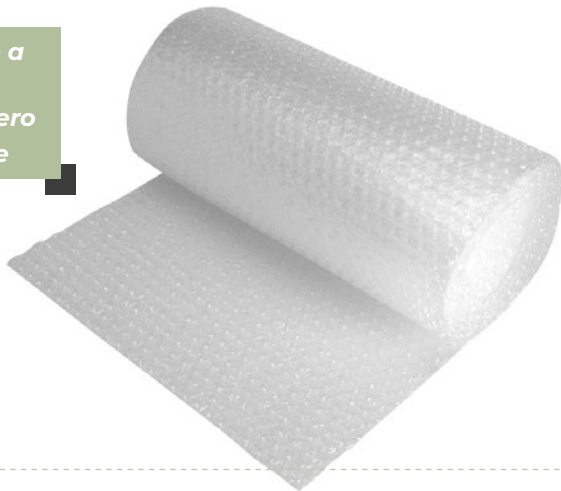

FOAM

Ofrecemos un amplio abanico de soluciones en material foam para la protección de tu mercancía.

- Disponible en bobinas de 1500 mm de ancho.
- Espesores: 1, 2, 3, 4 y 5 mm.
- ¡Adaptación al cliente!
Posibilidad de confeccionar medidas personalizadas bajo pedido. Consúltanos.
- Posibilidad de diferentes acabados en aluminio, papel kraft, plástico o metal.
- **Disponible en diferentes formatos.**



CARTÓN ONDULADO

- Protege tu mercancía a través de la amplia variedad de medidas y formatos que disponemos.
- Posibilidad de impresión.
- **Disponible en diferentes formatos.**



- *Respetuoso con el medio ambiente.*
- *Resistente a las perforaciones y golpes.*



PERFILES DE ESPUMA Y EPS

- Ofrecemos diferentes formatos de perfiles para la protección de sus productos y superficies de trabajo.
- Disponemos de múltiples posibilidades de piezas de EPS Mecanizadas para proteger todo tipo de producto.
- Para cualquier medida o formato. ¡Consúltanos!



ENVASADO FLEXIBLE



POF

Ofrecemos una amplia variedad de referencias de Poliolefina en stock para entrega inmediata.

- Presentación: semitubo y lámina.
- Principales anchos: 250, 300, 350, 400, 450, 500, 550, 600, 650, 700, 750, 800, 850 y 900 mm.
- Espesores estándar: 12.5, 15, 19, 25 my.
- Posibilidad de otras medidas y espesores bajo pedido. ¡Consúltenos!



DISPONEMOS DE POF IRRADIADA Y DE ALTA VELOCIDAD

También podemos ofrecer POF con **tratamiento antivaho** con la máxima garantía para sus productos.

¡POSIBILIDAD DE ACABADO MICROPERFORADO!

Ideal para aquellos productos que necesitan un grado de transpiración.



¡LÁMINA POF ESPECIAL SECTOR AVÍCOLA!

Disponemos en stock permanente de esta lámina destinada al sector avícola.

- Ancho: 550 mm
- Espesor: 12.5 my
- Longitud: 3.200 mts



BOLSAS MINI-GRIP



Para uso tanto en sector de automoción como en sectores de alimentación, horeca, etc.



- **Autocierre**, con dos bordes de plástico que se cierran con un click.
- **Solución de envasado perfecta** para evitar fugas o contaminación
- **Multitud de tamaños diferentes** para satisfacer la mayoría de las necesidades.



BOPP

Ofrecemos a tus clientes un nuevo producto, el polipropileno biorientado, un film con alto grado de demanda en la industria de envases flexibles.

TERMOSELLABLE

Evita la entrada y salida de humedad.



MACROPERFORADO

Ofrecemos la posibilidad de BOPP macroperforado para aquellos productos que necesitan un alto grado de transpiración. Disponible en diámetro de 6 y 8 mm.



¡POSIBILIDAD DE IMPRESIÓN!

Dale un mayor impacto visual a su producto. ¡Consúltenos!



¡NOVEDAD!

¡DISPONEMOS DE BOPP PARA DECORACIÓN!

BOLSAS POLIETILENO LDPE



Bolsas LDPE planas sin cierre



Bolsas LDPE con autocierre



Bolsas LDPE con cierre con cursor de cremallera



Bolsas LDPE con autocierre con bolsillo canguro



Bolsas LDPE con autocierre y taladro redondo



Bolsas LDPE con autocierre y taladro europeo

BOLSAS PP CAST.



Disponemos de los siguientes formatos:

- Simple
- Con solapa
- Con soldadura y solapa
- Con agujero block
- Con soldadura longitudinal
- Zipper
- Con plegado
- Especiales
- Asa troquel
- Con departamentos



BOLSAS BOPP



Bolsas BOPP con fuelle y fondo cuadrado



Bolsas BOPP planas

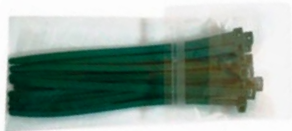

Bolsas BOPP con solapa adhesiva



Bolsas BOPP con solapa adhesiva, refuerzo y eurotaladro

SOBRES PARA MENSAJERÍA



- Disponemos de una amplia variedad de medidas
- Posibilidad de personalización bajo pedido. ¡Consúltanos!



¡IDEAL PARA E-COMMERCE!

PACKING LIST



Medidas estándar

- 165 x 122 mm
- 225 x 122 mm
- 225 x 165 mm
- 318 x 235 mm

Para otras medidas y formatos, ¡consúltanos!

Posibilidad de acabados

- Anónimo
- Impreso personalizado
- Impreso "Contiene Documentación"



PACKING LIST ECO



Disponemos de **soluciones en film de muy bajo espesor, papel kraft y papel cristal para reducir el impacto medioambiental en tus envíos de mercancía.** Además, ¡puedes personalizarlos!

BOLSAS COMPOSTABLES PARA MODA



¡NOVEDAD!



- Film totalmente compostable, incluye marcado en el embalaje.
- Calidad premium.
- Alta transparencia.
- Sin olor.
- Alta estabilidad en almacenaje.

Mantiene las propiedades del plástico convencional pero, ¡es completamente compostable!

AMPLIAS SOLUCIONES DE APERTURA



**ESTE PACKAGING
ES LA SOLUCIÓN
AL GRAN PROBLEMA
QUE SUPONEN LOS
RESIDUOS PLÁSTICOS
PROCEDENTES DE
LA INDUSTRIA TEXTIL**



El embalaje debería formar parte de nuestros desechos orgánicos de una forma natural.



ACUMULADORES DE FRÍO

¡NOVEDAD!

**ecoologic
bags**



Diseñado para e-commerce

Rápida congelación y empaquetado del producto. No deja restos de agua ni humedad al descongelar.



Garantizado para producto fresco

Temperatura de 2 a 8°C.



Ecosostenible



Reutilizable



Higiénico y apto para alimentación



Temperatura controlada

**TAMBIÉN DISPONEMOS
DE BOLSAS DE PE**



**APORTAMOS UNA SOLUCIÓN GLOBAL:
PAPEL WRAPPAK + ECOOLOGIC BAGS + CAJA CARTÓN**

WrapPak®

Sistema de embalaje para la cadena de frío

WrapPak® Protector produce almohadillas de papel ondulado que atrapan el aire e impiden la conducción de calor, lo que crea un aislamiento excepcional para aplicaciones de la cadena de frío.

¡Consúltanos para más información!



**VER EN
PÁG. 47**

ESPECIAL E-COMMERCE



SOBRES PAPEL E-COMMERCE

¡NOVEDAD!

Solución ecosostenible,
¡ideal para tus envíos de
e-commerce!



- **Papel kraft de alta calidad** con una gran resistencia.
- **Amplia variedad de medidas.**
- **Son reutilizables, disponen de dos bandas adhesivas**, una para el envío y otra para una posible devolución.
- Cuentan con una **banda de apertura fácil** y sin riesgo de dañar el producto
- **Tratamiento antihumedad** para conservar los productos en perfectas condiciones.
- **Solución respetuosa con el medio ambiente, el papel tiene certificado FSC y es 100% reciclable.**
- **Dos modelos disponibles:**
 - **2 Folders:** Disponible en dos calidades: Premium y Económica
 - **3 Folders:** Mayor capacidad, calidad Premium.

SOBRES CARTÓN E-COMMERCE

¡NOVEDAD!



**¡PERSONALIZAMOS
TUS SOBRES!**

- **Excelente protección.**
- **Amplias posibilidades de capacidad.**
- Cuentan con **tira adhesiva para cierre y banda de apertura fácil** sin riesgo de dañar el producto.
- **Solución respetuosa con el medio ambiente, cartón certificado FSC y 100% reciclable.**



BIG BAGS



PRINCIPALES TIPOS:

- U+2
- CIRCULAR
- Q.BAG
- MONOASA Y BIASA
- VENTILADO
- ADR
- TUNNEL
- ANTIESTÁTICO Y CONDUCTIVO

Todos nuestros Big Bags poseen aditivo inhibidor 12 meses.

CARACTERÍSTICAS GENERALES:

- Safety Working Load (SWL):
 - 500-2000 kgs.
- Safety Factor (SF):
 - 5.1 para un solo uso
 - 6.1 para dos o más usos.

| | |
|---------------|-----------|
| | |
| SAFETY FACTOR | 5 : 1 |
| S. W. L. | 1000 KGS. |
| | |
| | |
| | |
| ✓ | ✓ |
| ✓ | X |
| X | X |

U+2 (ESTÁNDAR)



Sector:

Construcción, minerales, productos químicos y una amplia variedad.

Características principales:

- Asas cosidas en las esquinas.
- Fabricado a partir de 3 paneles de rafia (U+2).

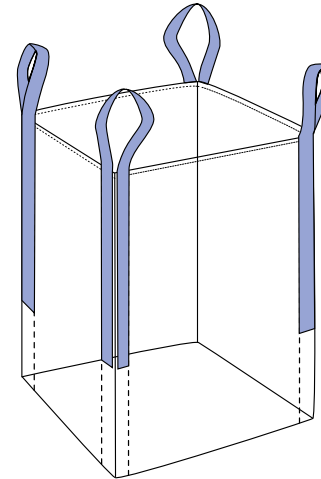

OPCIONES DE LLENADO

ABIERTO



TAPA SUPERIOR



CAMISA O FALDÓN DE CARGA



CON BOCA O VÁLVULA DE CARGA



OPCIONES DE DESCARGA

FONDO PLANO



BOCA DE DESCARGA



CIRCULAR



Sector:

Construcción, minerales, productos químicos y una amplia variedad.

Características principales:

- Proporciona mayor estabilidad en el levantamiento de la mercancía.
- Asas cosidas de forma cruzada.

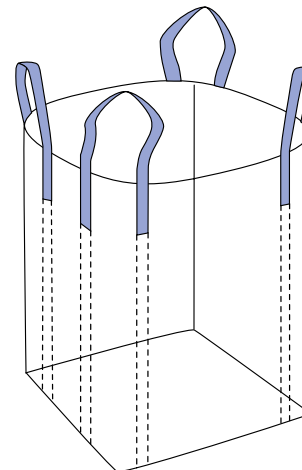

OPCIONES DE LLENADO

ABIERTO



TAPA SUPERIOR



CAMISA O FALDÓN DE CARGA



CON BOCA O VÁLVULA DE CARGA



OPCIONES DE DESCARGA

FONDO PLANO



BOCA DE DESCARGA



Q.BAG



¡Ideales para exportación!



Sector:

Especialmente indicado para empresas de exportación.

Características principales:

- Posee aletas interiores de ventilación perforadas que evitan que el big bag haga barriga.

Ventajas:

- Ideal para optimizar la volumetría en logística.
- Mantiene la forma y medias exactas.
- Reducción de los costes de transporte.

BIG BAG STANDARD



Q.BAG

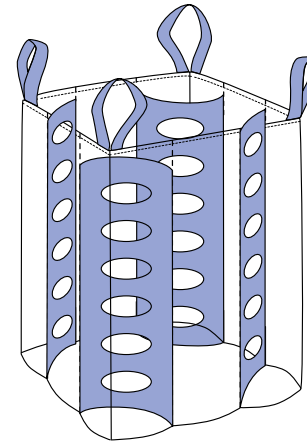

OPCIONES DE LLENADO

ABIERTO



TAPA SUPERIOR



CAMISA O FALDÓN DE CARGA



CON BOCA O VÁLVULA DE CARGA



OPCIONES DE DESCARGA

FONDO PLANO



BOCA DE DESCARGA



MONOASA Y BIASA



Sector:

Piensos, fertilizantes, abonos y cementos.

Características principales:

- Posee un liner o bolsa interior de LDPE o HDPE como elemento de protección frente a la humedad.
- Únicamente disponen de 1 o 2 asas cogidas.

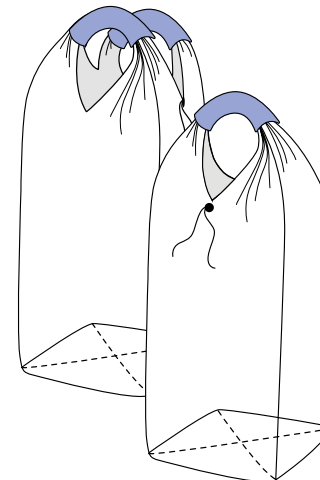

OPCIONES DE LLENADO

CON BOCA O VÁLVULA DE CARGA



OPCIONES DE DESCARGA

FONDO PLANO



BOCA DE DESCARGA



VENTILADO



Big Bag esencial para almacenar productos agrícolas

Sector:

Productos hortofrutícolas.

Características principales:

- Fabricado con tiras de ventilación.
- El ancho de la ventilación puede variar entre 0.8 y 2 cm.
- El número de ventilaciones puede ser de 11, 13 (patatas) o 26 (cebollas).

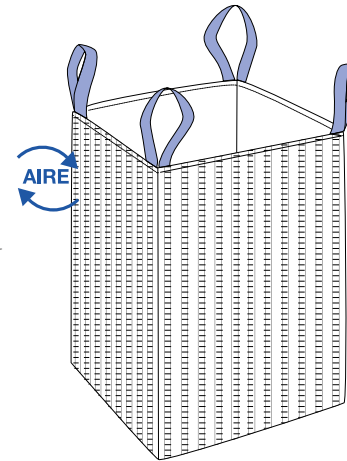

OPCIONES DE LLENADO

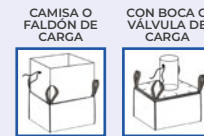

OPCIONES DE DESCARGA

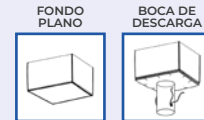

ADR



Sector:

Diseñado para el transporte y almacenamiento de mercancías peligrosas según la normativa vigente.

Características principales:

- Máxima seguridad.
- Posesión de certificado en función de las características de las materias almacenadas.

TIPOS DE BIG BAG ADR

| | LAMINADO Y BORDÓN | LINER |
|------|-------------------|-------|
| 13H1 | ✗ | ✗ |
| 13H2 | ✓ | ✗ |
| 13H3 | ✗ | ✓ |
| 13H4 | ✓ | ✓ |

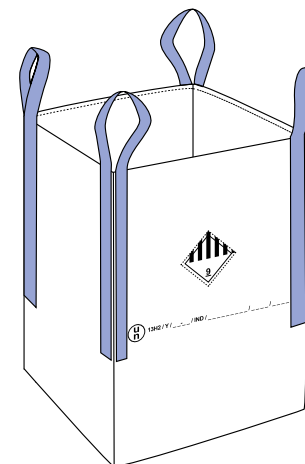

OPCIONES DE LLENADO

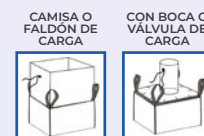
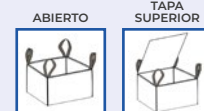

OPCIONES DE DESCARGA

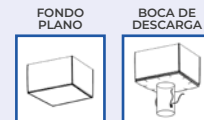

ANTIESTÁTICO Y CONDUCTIVO



Sector:

Productos inflamables.

Características principales:

- Especialmente diseñado para proteger del contacto con aquellos materiales que pueden generar electricidad estática durante su llenado.
- Posee una etiqueta amarilla identificativa y toma de tierra en caso de ser conductivo.

TIPO B - ANTIESTÁTICO TIPO C - CONDUCTIVO

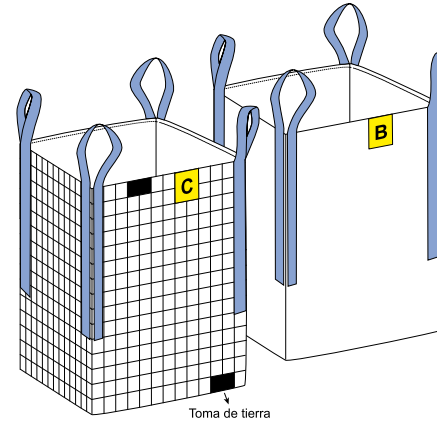

OPCIONES DE LLENADO

ABIERTO



TAPA SUPERIOR



CAMISA O FALDÓN DE CARGA



CON BOCA O VÁLVULA DE CARGA



OPCIONES DE DESCARGA

FONDO PLANO



BOCA DE DESCARGA



TUNNEL



Favorece la manipulación y levantamiento de mercancía por parte de un solo operario

Sector:

Construcción, minerales, reciclaje y gestión de residuos.

Características principales:

- Diseñado con dos asas en forma de túneles continuos que discurren a lo largo del lateral del big bag.

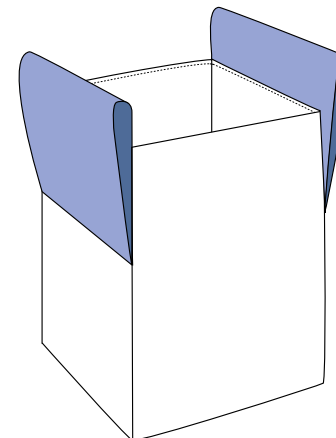

OPCIONES DE LLENADO

ABIERTO



TAPA SUPERIOR



CAMISA O FALDÓN DE CARGA



CON BOCA O VÁLVULA DE CARGA



OPCIONES DE DESCARGA

FONDO PLANO



BOCA DE DESCARGA



BIG BAGS ESPECIALES

Ofrecemos la posibilidad de suministrar los siguientes tipos de big bags:



**Q-BAG CON
LINER**



**BIG BAG CON
LINER DE
ALUMINIO**



**BIG BAG CON LINER
PREFORMADO EN
LOS LATERALES**



**BIG BAG CON
PANELES
ANTI-MOSQUITOS**



**DURUM
BIG BAG**

ACABADOS ESPECIALES

SOLUCIONES ANTIFUGA

Disponemos de dos soluciones para proteger la mercancía frente a la humedad o para evitar pérdida de materia por fuga en productos micronizados:

- **Rafia laminada + bordón antifuga.**
- **Liner HDPE o LDPE con múltiples opciones de sujeción.**
 - Suelto
 - Cosido al faldón/boca de carga y suelto.
 - Sujeto a los ocho puntos del cuerpo del Big Bag
 - Con opción de boca pre-formada
 - Encolado al cuerpo del Big Bag



BOCA PIJAMA

Ofrece mayor seguridad en la descarga de tus materiales.

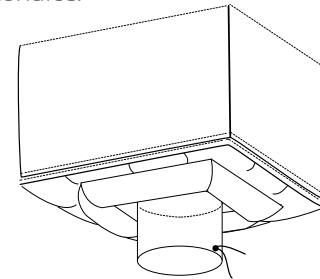

FONDO ABIERTO

Especialmente indicado para el sector de runas, nuestros big bags pueden disponer de sistema de descarga con fondo totalmente abierto. ¡Consúltanos!

BIG BAGS PERSONALIZADOS

¡Dale un valor añadido a tu producto personalizando los Big Bags con tu marca!

- Todos nuestros big bags pueden ser personalizados con logos o colores corporativos para una mejor identificación.
- Posibilidad de imprimir diferentes bocetos en un mismo Big Bag.
- Posibilidad de impresión hasta 4 colores en las 4 caras.





TOTAL ADAPTACIÓN A LAS NECESIDADES DEL CLIENTE

- Amplia variedad de medidas y acabados.
- Posibilidad de impresión personalizada.
- Disponemos también de fundas de rafia.

SACOS DE RAFIA

Estos sacos destacan por su alta flexibilidad que facilita el envasado, almacenamiento, transporte y conservación de los productos en óptimas condiciones. Fabricamos, prácticamente, cualquier modelo de sacos de tejido de polipropileno (rafia) que nuestros clientes pudieran necesitar.

Aplicaciones principales:

Sector de la construcción, productos hortofrutícolas, biomasa, cereales y piensos.

Posibilidad de sacos de rafia sin fuelles y con la misma capacidad de llenado.



SACOS RAFIA CON VÁLVULA



El saco de rafia laminado con válvula combina la fuerza, la funcionalidad y una impresión de alta calidad. Mejora la prueba de agua. La válvula permite el embolsado rápido y el cierre sin costura a la boca.

Aplicaciones principales:

Piensos y granos, productos en polvo, diversos compuestos.

SLING BAGS

Disponemos de Sling Bags, una opción económica y segura para el transporte de cualquier tipo de sacos.



CONTAINER LINER

Características:

- Disponible para contenedor de 20 o 40 pies.
- Fácil utilización.
- Posibilidad de diferentes sistemas de llenado y descarga.
- Tela disponible con o sin recubrimiento.

Especialmente indicado para:

- Productos químicos, petroquímicos, minerales, productos agrícolas, semillas y productos alimenticios.



SACOS RAFIA BOPP



Diseñado para satisfacer los estándares del sector más exigente del mercado, en aplicaciones especializadas. Ofrecemos impresiones en calidad fotográfica de alta definición.

Aplicaciones principales:

Envasado de alimento para mascotas (pet food), alimentos balanceados, granos, entre otros.



MALLA AGROTEXTIL

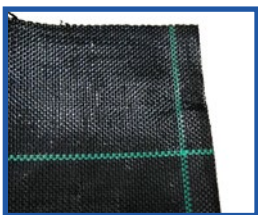

Ventajas:

- Reduce la transpiración del suelo y las necesidades de agua evitando el nacimiento de malas hierbas.
- Permite el drenaje de agua.
- Evita la propagación de plagas.
- Alta durabilidad: en el exterior sin cubrir 4 años.

Aplicaciones principales:

- Suelos de invernaderos.
- Parques y zonas con grava.
- En instalaciones de césped artificial.
- Colocación debajo de caminos en jardines.
- En proyectos paisajísticos.
- Pies de árboles.
- Zonas de juego.
- Cunetas de carreteras y bordes de isletas.
- Bancales.
- Taludes

**¡TAMBIÉN
DISPONEMOS DE
MALLA PARA
EL SECTOR
OLIVÍCOLA!**



LENO BAGS

Especial sector hortofrutícola



Alta protección frente a fenómenos climáticos, animales, entregas y almacenamiento.

Cumple las normativas vigentes de exportación de mercancías.

Ventajas:

- Seguridad e higiene para los productos hortofrutícolas, consumibles y productos perecederos.
- Alta ligereza y durabilidad.
- Excelente transpirabilidad para el producto.
- No transfiere el olor de las frutas y verduras.

Características:

- Fácil etiquetado, laminación e impresión.
- Amplia variedad de colores.

Aplicaciones principales:

- Frutas y verduras
- Cultivos comerciales: cacahuètes, nueces y cocos.
- Hojas de té.

MAQUINARIA

PAAS

PACKAGING AS A SERVICE



MAQUINARIA

Cesión gratuita

Disponemos de una amplia gama de máquinas. Instalamos a coste cero según sus necesidades.



FILM

Entrega en 72 h

Films de última generación al mejor coste real del mercado. Reducimos las mermas de film y el impacto medioambiental a través de la reducción de film por palet.



FILM NORMAL

FILM ALTO RENDIMIENTO

— FILM
— PLÁSTICO

+ SOSTENIBILIDAD
+ AHORRO

MANTENIMIENTO

S.A.T. Gratuito

Mantenimiento y piezas incluidos en el servicio. La asistencia técnica se realiza en menos de 24h.



SOLUCIONES E-COMMERCE



- Somos distribuidor oficial de RANPAK en España.
- Ofrecemos una amplia variedad de soluciones en papel para relleno de cajas y protección de su mercancía.
- Realizamos un estudio personalizado de tu negocio para ofrecerte la mejor alternativa. ¡Consúltanos!
- **¡También disponemos de soluciones en AIR CUSHION!**

- **Mayor eficiencia**
- **Mayor ahorro**
- **Mayor protección del medioambiente**



SOLUCIONES E-COMMERCE



¡NOVEDAD!

SOLUCIONES PACK-IN-STORE

Soluciones de protección que se pueden integrar fácilmente en su configuración actual, con un enfoque en la rentabilidad, la simplicidad y el tamaño reducido.



- **Protección superior.** El papel nido de abeja proporciona una excelente absorción de impactos. Papel de seda para la protección de la superficie.
- **Fácil de usar,** no requiere cinta adhesiva ni tijeras.
- **Sin plástico.** Papel 100% certificado FSC.



CORTADORA DE CANTONERAS

¡NOVEDAD!



- La cortadora puede cortar cantoneras de cartón hasta un máximo de 100 mm. de Ala y 10 mm. de espesor.
- La palanca de corte tiene un diseño ergonómico para facilitar el corte con el menor esfuerzo posible.



ENFARDADORAS



ENFARDADORA SEMI-AUTOMÁTICA

FG-2000 A

Enfardadora semi-automática de palets, con freno mecánico.



FG-2000 B

Enfardadora semi-automática de palets, con equipo de pre-estiro motorizado de serie.



FG-2000 AW

Enfardadora semi-automática, con freno mecánico. Entrada lateral adaptada para tranpaleta.

FG-2000 BW

Enfardadora semi-automática con equipo de pre-estiro motorizado de serie. Entrada lateral adaptada para tranpaleta.



OPCIÓN RAMPA DE ACCESO

PRECINTADORAS



PRECINTADORA SEMI-AUTOMÁTICA MH-FJ-1AW

Precintadora semi-automática con arrastre lateral.



PRECINTADORA AUTOMÁTICA MH-FJ-3A

Precintadora automática con arrastre lateral y cierre de solapas.



ACCESORIOS DISPONIBLES



TRANSPORTADOR EXTENSIBLE DE ROLDANAS



TRANSPORTADOR EXTENSIBLE DE RODILLOS



FLEJADORAS

FLEJADORA MANUAL DE CARRACA



Flejadora manual de grapa para flejes de PP y PET de 13 - 16 mm.

FLEJADORA MANUAL PARA FLEJE DE ACERO

GD-35



Flejadora manual sin necesidad de grapas para fleje de acero de 12,7 - 19 mm.

MUL-20



Flejadora manual sin necesidad de grapas para fleje de acero de 13 - 16 - 19 mm.



¡UNIÓN DEL FLEJE SIN NECESIDAD DE GRAPA!

FLEJADORA SEMI-AUTOMÁTICA DE BATERÍA

JDC13/16



Flejadora semi-automática para fleje de PP y PET de 13 - 16 mm.

ZP93A

ZP97A



Flejadora semi-automática con sellado por fricción para fleje de PP y PET de 9 - 16 mm. (ZP93A) o de 16 - 19 mm. (ZP97A)

FLEJADORA NEUMÁTICA

ITA 12

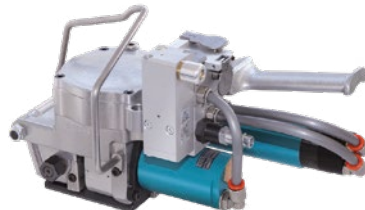

Flejadora neumática con soldadura por vibración para fleje de PP y PET 16 - 19 mm.

ITA 42



Flejadora neumática con sellado de doble grapa para fleje de acero 19 - 25 - 32 mm.

FLEJADORA SEMI-AUTOMÁTICA DE SOBREMESA

AS-11N

Flejadora semi-automática para fleje de PP de 6 - 15 mm.



FLEJADORA AUTOMÁTICA DE ARCO

YS-201

Flejadora automática para fleje de PP de 6 - 15 mm.

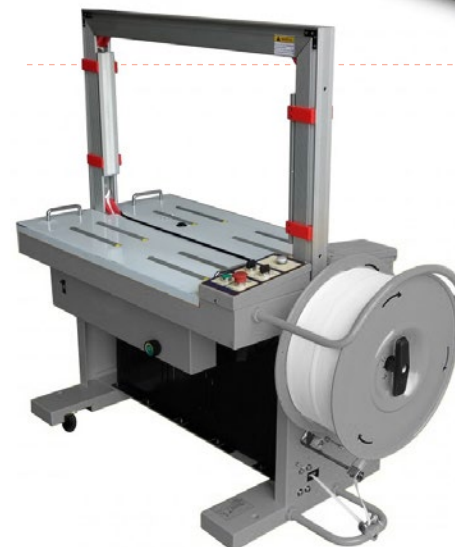

TERMORETRACTILADORAS

**PISTOLAS DE
TERMORETRACCIÓN**



**PROGRAMA
DE CESIÓN**

Pistolas de termoretracción a gas propano o a gas natural.

RIPACK 2100

¡NOVEDAD!



Económica y ligera para uso ocasional

RIPACK 2500

¡NOVEDAD!



Compacta y ligera para uso regular

RIPACK 3000



Versátil y más rápida para uso intensivo



**CAMPANA
TERMORETRACTILADORA**



**SISTEMA
"ONE STEP"**



Pol. Ind. "El Colomer". Parcela 45.
C/ Castilla-León, s/n. Apto. correos 389.
12200 ONDA (Castellón)

clientes@tecnopacking.com

www.tecnopacking.com

Teléfono: 964 77 22 36

Fax: 964 60 30 26

Síguenos en:   

Escanea este código QR y
mantente actualizado con
nuestro catálogo digital

